

## Decken- und Rohrabhänger zur Schwingungsisolierung und Körperschalldämmung



- Tragkraft bis 8,6 kN  
Vertikale Lagerungseigenfrequenz 2,6 Hz (minimal)
- Wirkungsweise  
Durch den Einsatz von G+H Decken- und Rohrabhängern wird die Einleitung, sowie Weiterleitung von Schwingungen und Körperschall in Gebäuden wesentlich vermindert.
- Vorteile
  - Stahlschrauben-Druckfedern nach DIN EN 13906 blockfest, so dass Überbelastungen (z.B. während der Montage) aufgenommen werden können
  - Wirksame Schwingungsisolierung schon bei niedrigen Frequenzen

- Wirksame Körperschalldämmung durch integrierte Körperschalldämmeinlage
- Einfache Montage
- Durch die offene Bauweise ist der Betriebszustand der Federn jederzeit sichtbar

- Ausführung  
Typ D1 - D2 verzinkt  
Typ D3 - D7 grundiert

### Technische Daten, Abmessungen, Gewichte

Typ	Ausführung	Tragkraft $F_{zul}$ [kN]	Federrate Vertikal $C_v$ [N/mm]	Eigenfrequenz vertikal <sup>2</sup> $f_0$ [Hz]	Höhe		Abmessungen					Gewicht [kg]
					ohne Last <sup>1</sup>	unter Last <sup>2</sup>	L [mm]	A x B [mm]	d [mm]	s [mm]	G [mm]	
					$H_A$ [mm]	$H_B$ [mm]						
D1	A	0,16	10	3,9	20	36	85	40 x 35	5	10	10	0,11
	B				22	38					M 6	
D2	A	0,26	16	3,9	19	35	124	54 x 45	8	10	10	0,12
	B				21	37					M 6	
D3	A	0,50	15	2,7	24	57	220	100 x 100	11,5	20	12	0,37
	B				28	61					M 8	
D4	A	1,30	63	3,5	24	45	220	100 x 100	11,5	20	12	0,45
	B				28	49					M 8	
D5	B	3,40	91	2,6		71	220	100 x 100	11,5	20	M 12	2,61
D6	B	6,20	192	2,8	34	66					M 12	2,85
D7	B	8,60	328	3,1		60	220	100 x 100	11,5	20	M 12	3,19

<sup>1</sup> andere Längen auf Anfrage lieferbar

<sup>2</sup> bei maximal zulässiger Last (Tragkraft)

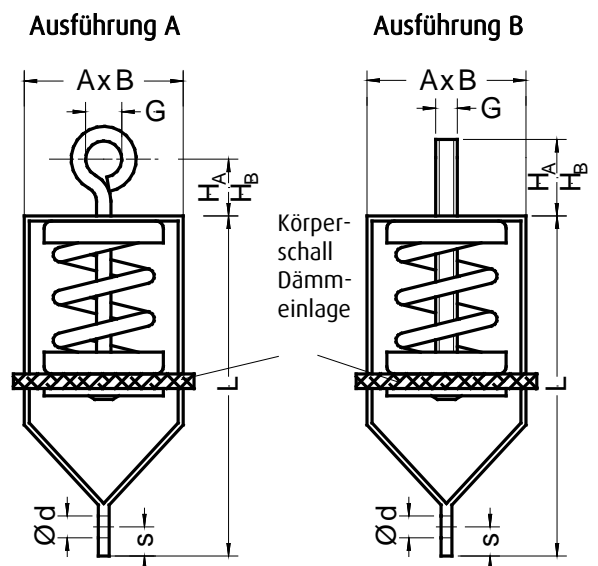
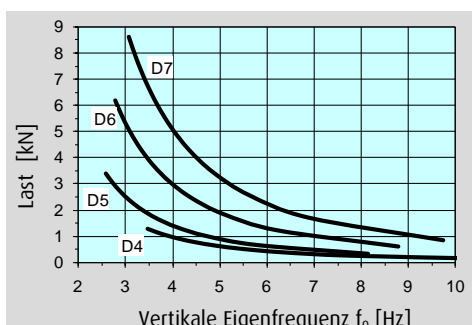
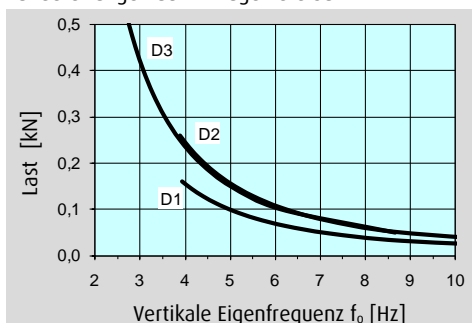

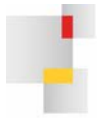

## ■ Wand- und Deckenfederbügel

Gewicht: 0,07 kg

Mit oder ohne Antidröhnbeschichtung zur Verbesserung der Körperschallisolierung

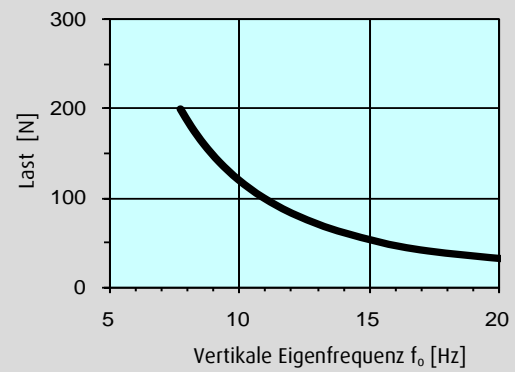
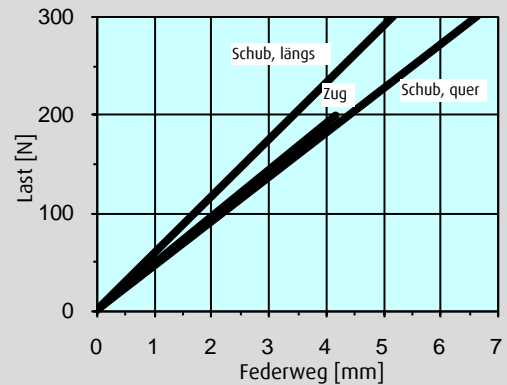
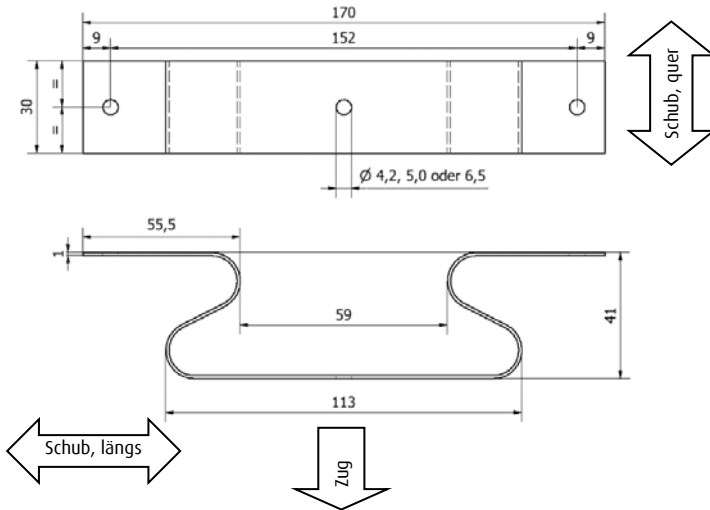

## ■ Elasto®-Glockenelement

Gewicht: 0,07 kg

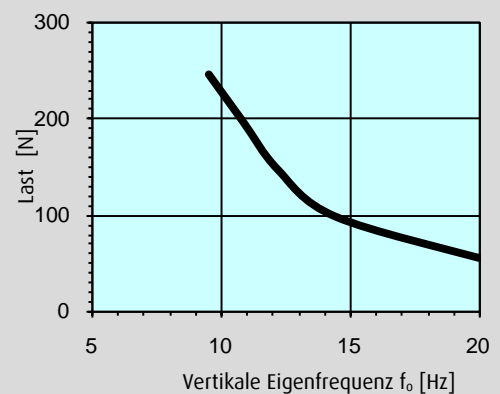
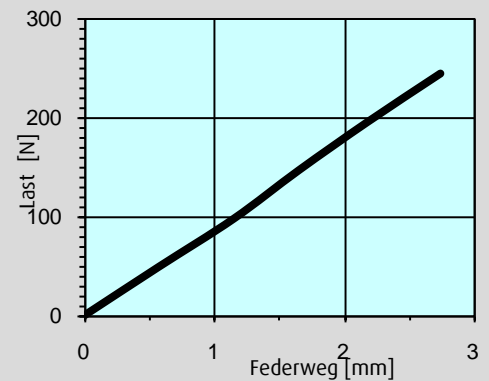
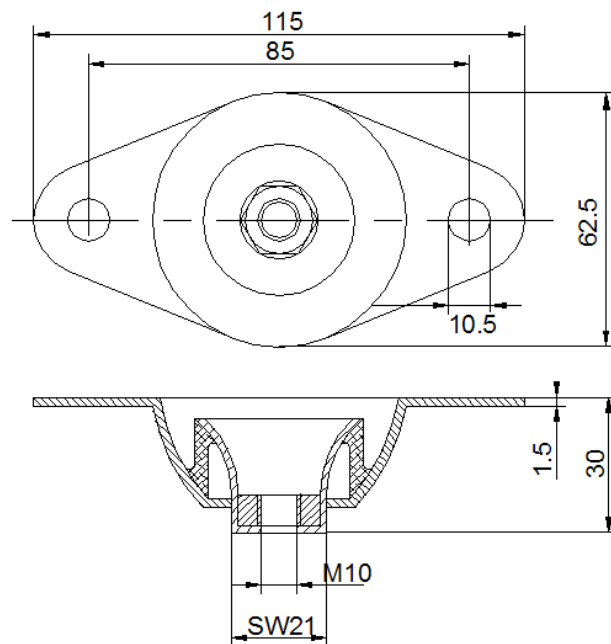

Die Angaben dieser Druckschrift entsprechen dem Stand unseres Wissens und entsprechen dem derzeitigen Stand der technischen Entwicklung. Änderungen bleiben vorbehalten. Gewährleistung nur aufgrund von Einzelverträgen bei Ausführung durch G+H Schallschutz