



Plafond- en leidingafhangers voor trilling isolatie en contact-geluidsisolatie



- Draagvermogen tot 8,6 kN
Verticale afveerfrequentie 2,6 Hz (minimal)
- Werkingswijze
Door het gebruik van G+H plafond en G+H leidingafhangers wordt de overdracht van trillingen en constructiegeluiden in gebouwen aanzienlijk verminderd.
- Voordelen
 - Stalen schroefveren volgens DIN EN 13906, blokvast, zodat overbelasting (bijv. bij de montage) kan worden opgevangen.
 - Doeltreffende trillingsisolatie al effectief bij lage frequenties

- Effectieve contactgeluidsisolatie door geïntegreerde contactgeluidsisolatie-inzetmodule
- Eenvoudige installatie
- Door de open constructie is de werking van de veren altijd zichtbaar.

- **Uitvoering**
Typ D1 - D2 gegalvaniseerd
Typ D3 - D7 in primer

■ Technische gegevens, Afmetingen, Gewichten

Type	Uitvoering	Draagkracht F_{zul} [kN]	Veerconstante Vertikaal C_v [N/mm]	Eigenfrequentie vertikaal ² f_0 [Hz]	Hoogte		Afmetingen					Gewicht [kg]
					Onbelast ¹ H_A [mm]	Belast ² H_B [mm]	L [mm]	A x B [mm]	d [mm]	s [mm]	G [mm]	
D1	A	0,16	10	3,9	20	36	85	40 x 35	5	10	10	0,11
	B				22	38					M 6	
D2	A	0,26	16	3,9	19	35	124	54 x 45	8	10	10	0,12
	B				21	37					M 6	
D3	A	0,50	15	2,7	24	57	220	100 x 100	11,5	20	12	0,37
	B				28	61					M 8	
D4	A	1,30	63	3,5	24	45	34	66	60	M 12	12	0,45
	B				28	49					M 8	
D5	B	3,40	91	2,6		71						2,61
D6	B	6,20	192	2,8								2,85
D7	B	8,60	328	3,1								3,19

¹ andere Lengtes op aanvraag leverbaar

² bei maximale normbelasting (draagkracht)

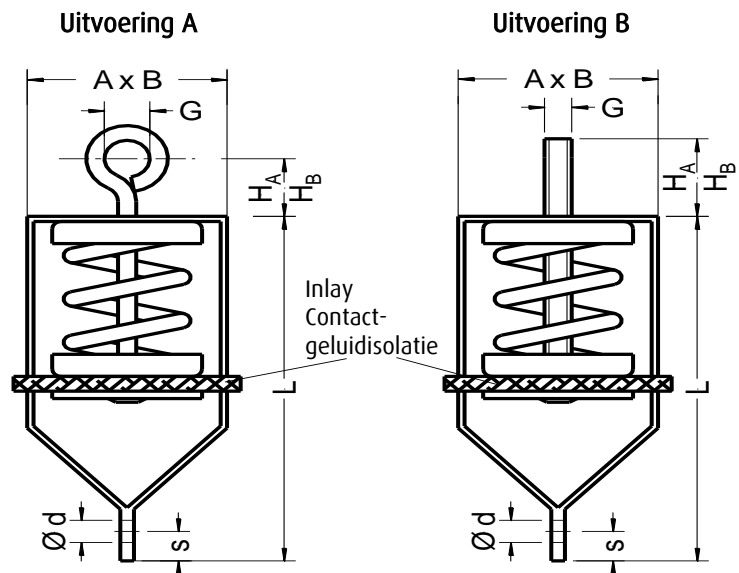
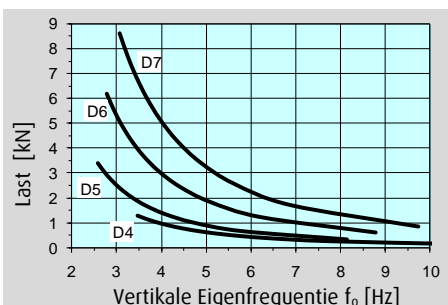
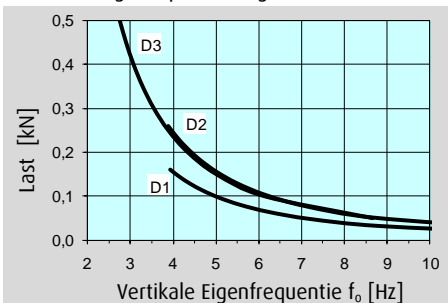

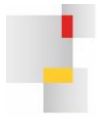

Wand- en plafondveerbeugel

Gewicht: 0,07 kg

Met of zonder anti-dreunlaag voor een betere contactgeluids-isolatie.

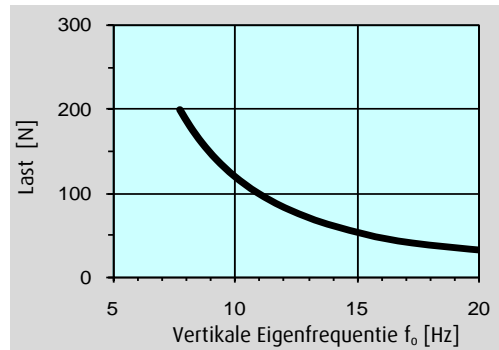
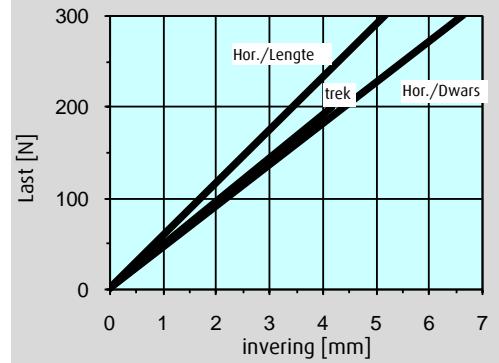
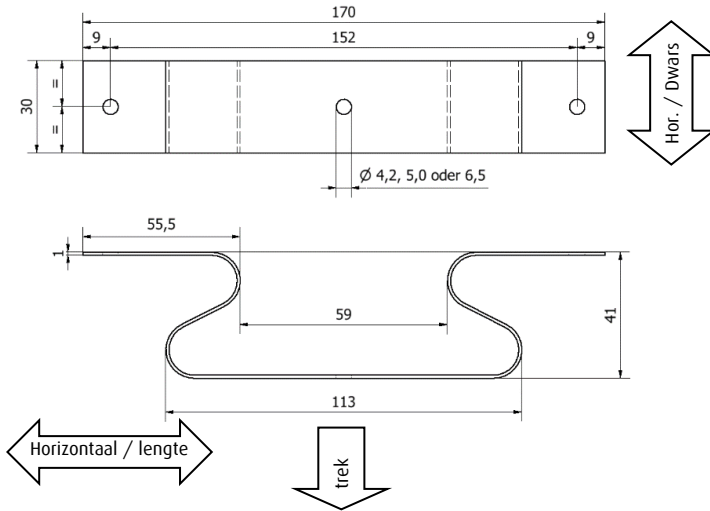

Elasto®-klokelement

Gewicht: 0,07 kg

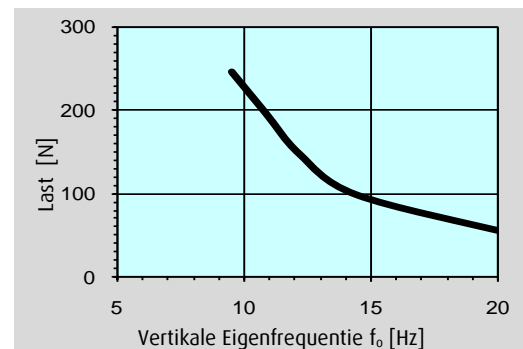
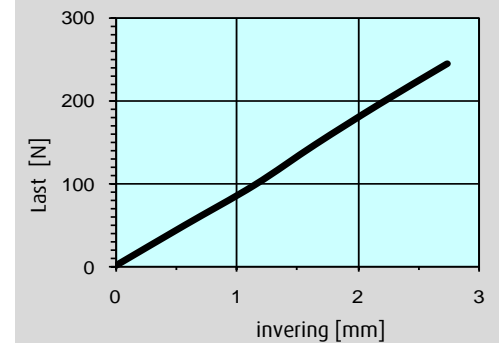
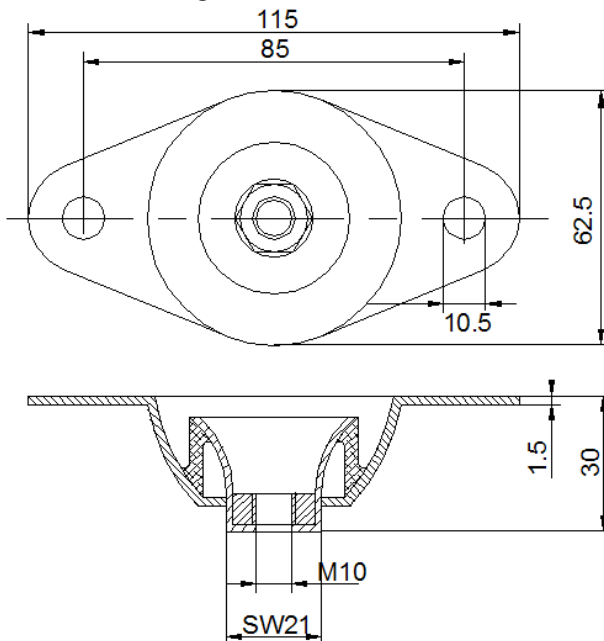

De informatie in deze publicatie is gebaseerd op de huidige stand van onze kennis en komt overeen met de huidige stand van de technische ontwikkeling. Wij behouden ons het recht voor om zonder voorafgaande kennisgeving wijzigingen aan te brengen. Garantie alleen op basis van individuele contracten indien uitgevoerd door G+H NoiseControl